



O opozorilih

 **OPOZORILO:** OPOZORILO označuje možnost poškodb lastnine, telesnih poškodb ali smrti.

Dell™ Latitude™ E4200

List s tehničnimi informacijami o nastavitvi in funkcijah

Pogled od spredaj

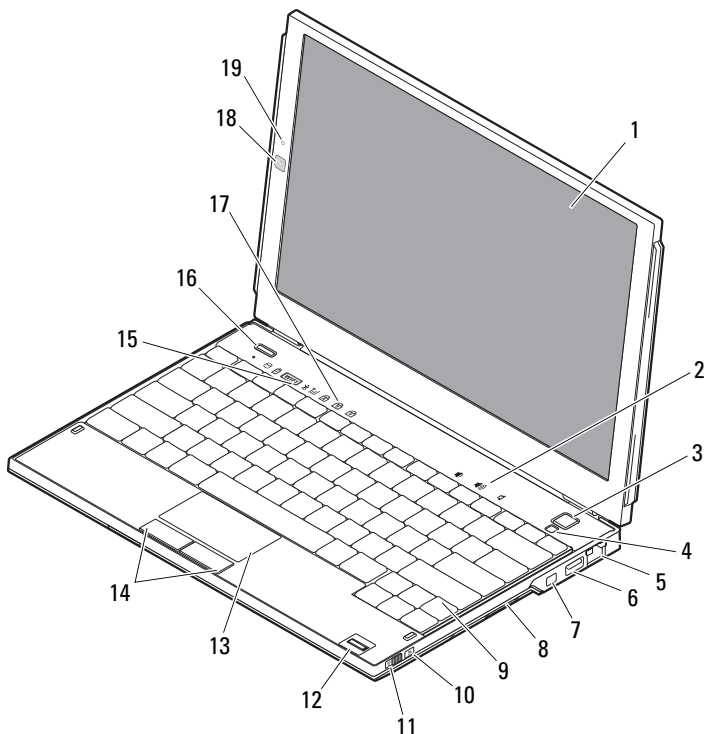

Av gust 2009



OKYKNRA00

Model: PP15S



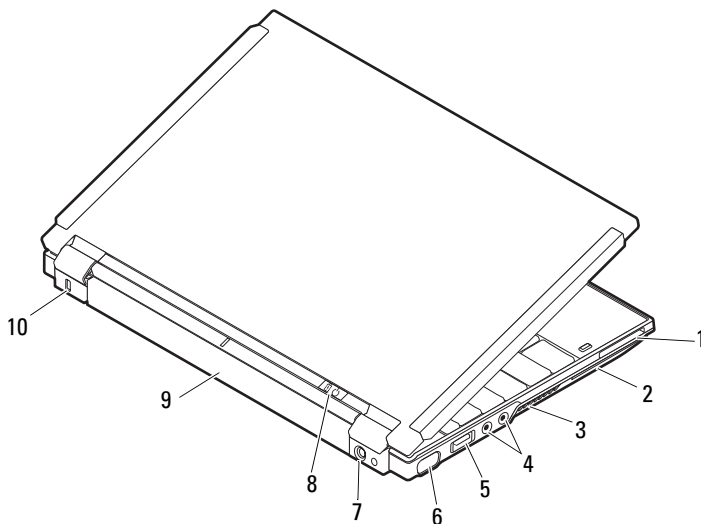

- | | | | |
|----|-------------------------------|----|---|
| 1 | zaslon | 2 | nadzor glasnosti |
| 3 | gumb za napajanje | 4 | tipalo ambientne svetlobe |
| 5 | priključek za omrežje | 6 | priključek za univerzalno serijsko vodilo |
| 7 | priključek IEEE 1394 | 8 | bralnik pomnilniških kartic |
| 9 | navadna tipkovnica | 10 | iskalnik omrežja Wi-Fi Catcher™ |
| 11 | stikalo za brezžično povezavo | 12 | bralnik prstnih odtisov (dodatna možnost) |
| 13 | sledilna ploščica | 14 | gumbi sledilne ploščice (2) |
| 15 | lučke stanja za napravo | 16 | Gumb Dell Latitude ON™ (možnost) |
| 17 | lučke stanja za tipkovnico | 18 | kamera (dodatna možnost) |
| 19 | mikrofon (možnost) | | |

Pogled od zadaj



- | | | | |
|---|--|----|----------------------------|
| 1 | reža za kartico ExpressCard | 2 | reža za pametne kartice |
| 3 | odprtine za hlajenje | 4 | priključka za zvok (2) |
| 5 | priključek univerzalno serijsko vodilo/eSATA | 6 | priključek za video |
| 7 | priključek za napajalnik na izmenični tok | 8 | napajanje luč/luč baterija |
| 9 | baterija | 10 | reža za varnostni kabel |

Hitra namestitvev

-  **OPOZORILO:** Preden začnete izvajati katerega od postopkov iz tega razdelka, preberite varnostna navodila, ki so priložena vašemu računalniku. Za dodatne informacije o varnem delu glejte www.dell.com/regulatory_compliance.
-  **OPOZORILO:** Napajalnik na izmenični tok lahko priključite na vse električne vtičnice po svetu. Vendar se lahko priključki za napajanje in podaljški med državami razlikujejo. Uporaba nezdržljivega kabla ali nepravilna priključitev kabla v stensko vtičnico ali podaljšek lahko povzroči požar ali poškoduje opremo.
-  **POZOR:** Pri odklapanju napajalnega na izmenični tok kabla iz računalnika, primate priključek in ne kabel, ter pazljivo povlecite, da s tem ne poškodujete kabla. Pri ovijanju napajalnega na izmenični tok kabla pazite na kot priključka, na napajalniku, da s tem ne poškodujete kabla.
-  **OPOMBA:** Nekatere naprave ne bodo priložene, če jih niste naročili.

1 Priključite napajalnik na izmenični tok v priključek za napajalnik na izmenični tok na računalniku in v stensko vtičnico.

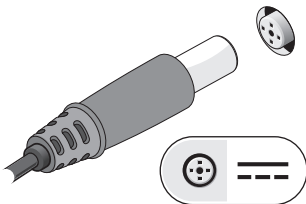

2 Priključite omrežni kabel (dodatna možnost).

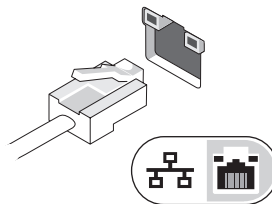

3 Priključite univerzalno serijsko vodilo naprave, kot je miška in tipkovnica (možnost).

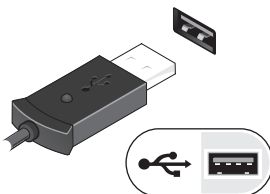

4 Priključite naprave IEEE 1394, kot na primer DVD predvajalnik (možnost).

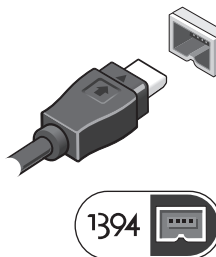

Pomnilnik

Priključek pomnilniškega modula	ena uporabniku dostopna vtičnica SODIMM
Kapaciteta pomnilniškega modula	1 GB, 2 GB in 4 GB OPOMBA: 4 GB pomnilniški moduli morda ne bodo na voljo.
Tip pomnilnika	DDR3 SODIMM
Najmanjša količina pomnilnika	1 GB (vgrajeni pomnilnik)
Najvišja vrednost pomnilnika	do največ 5 GB (zahteva 64-bitni operacijski sistem Windows Vista®)

Baterija

Vrsta	4-celična "pametna" litij-ionska (28 W/h) 6-celična "pametna" litij-ionska (58 W/h) Ploščata (48 W/hr)
-------	--

Mere:

Globina

4-celična	210 mm (8,27 palcev)
6-celični	210 mm (8,27 palcev)
Ploščata	9,5 mm (0,38 palca)

Višina

4-celična	18 mm (0,71 palca)
6-celični	23,2 mm (0,91 palca)
Ploščata	186 mm (7,32 palcev)

Širina

4-celična	46,50 mm (1,83 palca)
6-celična	68,5 mm (2,7 palcev)
Ploščata	279 mm (10,98 palcev)

Napetost

4-celična	14,8 V DC
6-celična in ploščata	11,1 VDC

Baterija (se nadaljuje)

Temperaturno območje	
Med delovanjem	0 °C do 35 °C (od 32 °F do 95 °F)
Shranjevanje	-40° do 60°C (-40° do 140°F)
Gumbna baterija	CR2032

Napajalnik na izmenični tok

Vrsta	45 W ali več
Vhodna napetost	90–264 VAC
Vhodni tok (najvišji)	1,1 A
Vhodna frekvenca	47–63 Hz
Izhodni tok	3,3 A (maksimalno pri 10 ms impulzu); 2,3 A (stalen)
Nazivna izhodna moč	19,5 +/-1,0 V enosmerni tok
Temperaturno območje	
Med delovanjem	0 °C do 35 °C (od 32 °F do 95 °F)
Shranjevanje	od -40 °C do 65 °C (od -40 °F do 149 °F)

Mere

Višina	19,95–26,82 mm (0,79–1,06 palca)
Širina	290,6 mm–296,6 mm (11,44–11,68 palcev)
Globina	204,00 mm–226,00 mm (8,03–8,90 palcev)
Teža	1 kg (2,2 lbs)

Okolje

Temperaturno območje	
Med delovanjem	0 °C do 35 °C (od 32 °F do 95 °F)
Shranjevanje	od -40 °C do 65 °C (od -40 °F do 149 °F)
Relativna vlažnost (najvišja):	
Med delovanjem	10% do 90% (brez kondenzacije)
Shranjevanje	5% do 95% (brez kondenzacije)

Na voljo je več informacij in virov

Če želite:

kako poiskati informacije o najboljših praksah za uporabo vašega računalnika, informacije o garanciji, pogoje in določila (samo ZDA), varnostna navodila, informacije o predpisih, informacije o ergonomiji in licenčno pogodbo za končnega uporabnika.

Si oglejte:

dokumentacijo o varnosti, zakonskih predpisih, ki je bila priložena računalniku in domačo stran o skladnosti izdelkov na www.dell.com/regulatory_compliance.

Informacije v tem dokumentu se lahko spremenijo brez predhodnega obvestila.

© 2009 Dell Inc. Vse pravice pridržane. Natisnjeno na Irskem.

Vsakršno razmnoževanje tega gradiva brez pisnega dovoljenja družbe Dell Inc. je strogo prepovedano.

Blagovne znamke, uporabljene v tem besedilu: *Dell*, logotip *DELL*, *Latitude*, *Latitude ON* in *Wi-Fi Catcher* so blagovne znamke družbe Dell Inc.; *Intel* je zaščitena blagovna znamka in *Core* je blagovna znamka družbe Intel Corporation v ZDA in drugih državah. *Microsoft* in *Windows Vista* so blagovne znamke ali registrirane blagovne znamke družbe Microsoft Corporation v Združenih državah in/ali drugih državah.

V tem dokumentu se lahko uporabljajo tudi druge blagovne znamke in imena, ki se nanašajo na osebe, katerih last so blagovne znamke ali imena, oziroma na njihove izdelke. Dell Inc. se odreka vseh lastniških interesov do blagovnih znamk in imen podjetij, ki niso njegova last.

